

## Cenově výhodné řešení pro standardní dveře – v zajištěné kvalitě

S TS 71 vyvinula firma DORMA dveřní zavírač, který optimálně doplňuje řadu ClassicLine.

Přesvědčí jak jednoduchou a rychlou montáží, tak také

cenou přizpůsobenou trhu. Přizpůsobení zavírací síly na velikost EN 3 nebo EN 4 se provádí pouhým otočením koncovky ramínka. Certifikace dle ISO 9001

### Výhody - bod za bodem

#### Pro obchod

- Flexibilní zásoby díky použití standardního ramínka řady ClassicLine.
- Doplnění řady ClassicLine o cenově výhodné provedení pro standardní dveře.

#### Pro montážní pracovníky

- Vhodný jak pro pravé, tak také pro levé dveře.
- Jednoduchá a rychlá montáž.

#### Pro projektanty

- Cenově výhodné a spolehlivé.
- Kompaktní konstrukce a moderní design.

#### Pro uživatele

- Konstantní a na kolísání teplot skoro nezávislý průběh zavírání.
- Optimální přizpůsobení rychlosti zavírání díky použití dvou regulačních ventilů.
- Bezpečné zavírání díky použití nastavitelného koncového dorazu.

Technické údaje a vlastnosti		TS 71
Nastavitelná zavírací síla (otočením koncovky ramínka)	velikost	EN 3/4
Všeobecné dveře	$\leq 1100 \text{ mm}^1$	●
Vnější dveře, otvírané ven		–
Požární a kouřotěsné dveře		●
Stejné provedení pro levé a pravé dveře		●
Pákový mechanismus	standardní	●
	kolejnička	–
Rychlost zavírání vzájemně nezávisle plynule nastavitelná pomocí 2 ventilů	180° – 15° 15° – 0°	●
Plynule nastavitelný koncový doraz (přes pákový mechanismus)		●
Tlumení ovrátání		–
Zpožděné zavírání		–
Aretace		"
Hmotnost v kg		1,2
Rozměry v mm	délka	232
	konstr. hloubka	45
	výška	68
Dveřní zavírač přezkoušen podle EN 1154		●
CE označení stavebních produktů		●

● ano – ne ○ volitelný doplněk

<sup>1)</sup> Při paralelní montáži činí zavírací moment cca 18 Nm (pro dveře do 950 mm)

### Sériově dodávané a volitelné funkce

- 1 Plynule nastavitelná rychlost zavírání v rozsahu 180° – 15°.
- 2 Plynule nastavitelná rychlost zavírání v rozsahu 15° – 0°.

- 3 Koncový doraz
- 4 Rozsah aretace v provedení s aretačním ramínkem (volitelný doplněk).

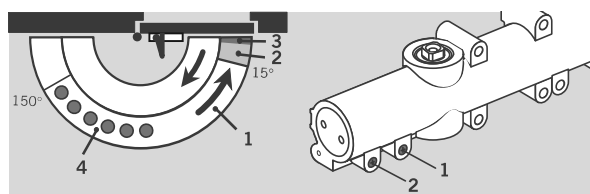

### Nastavení síly

Šířka křídla	Velikost síly zavírání
$\leq 950$	EN 3
$\leq 1100$	EN 4

Přizpůsobení velikosti k příslušné šířce dveří se u TS 71 provádí jednoduchým otočením koncovky ramínka.

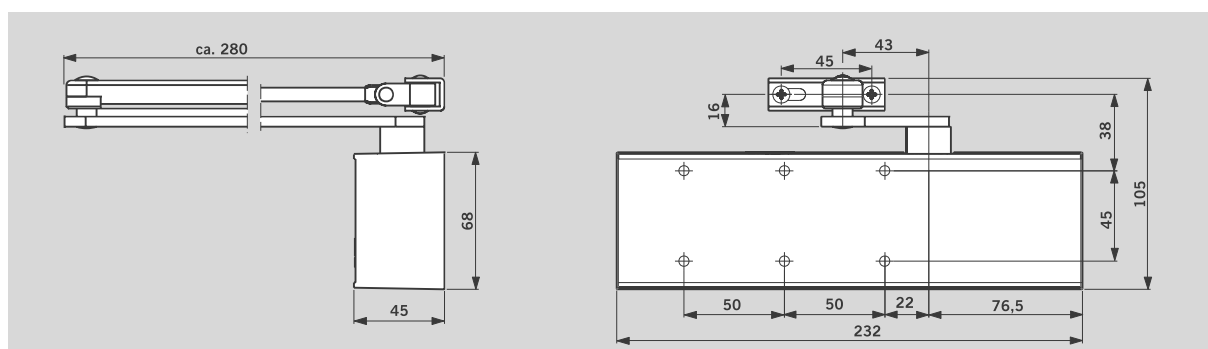
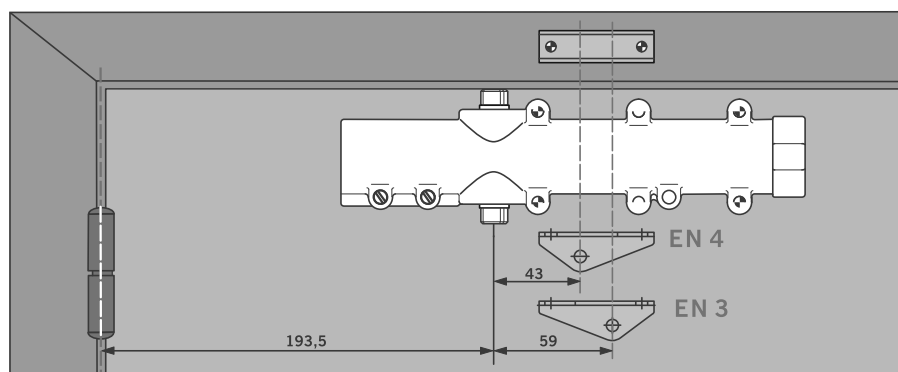

## Montáž na křídle dveří na straně závěsů (Příklad: levé dveře, pravé dveře zrcadlově)

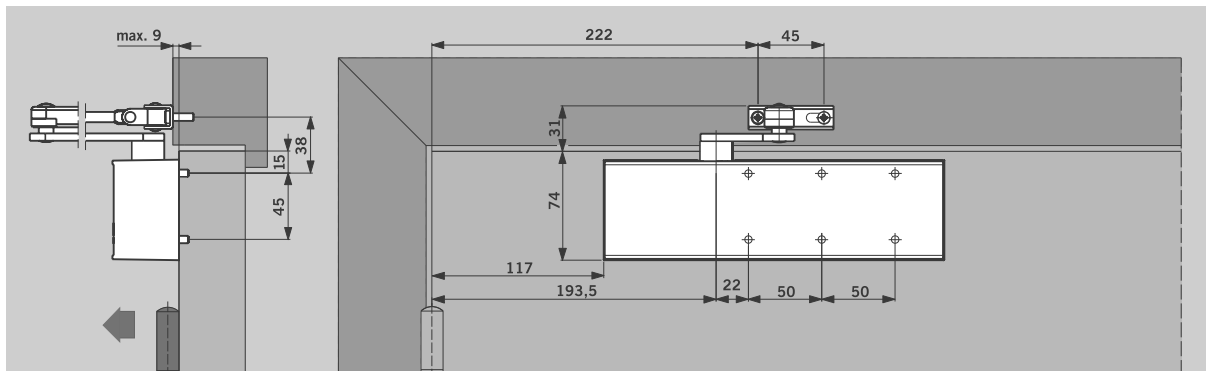

## Montáž na překladu na straně opačné k závěsům (Příklad: levé dveře, pravé dveře zrcadlově)

(Příklad: levé dveře, pravé dveře zrcadlově)

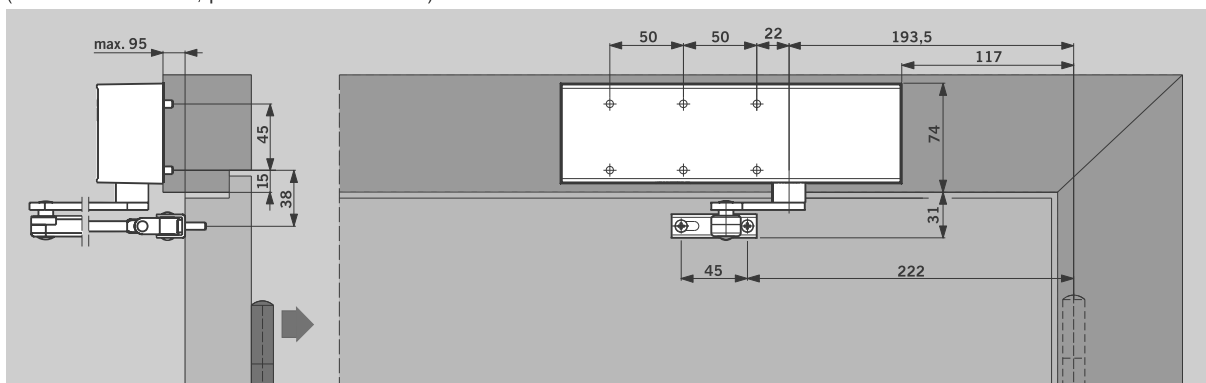

### Příslušenství

Montážní deska pro upevnění na dveře, u kterých není možné přímé upevnění. Skupina otvorů podle příloženého listu 1 k DIN EN 1154.

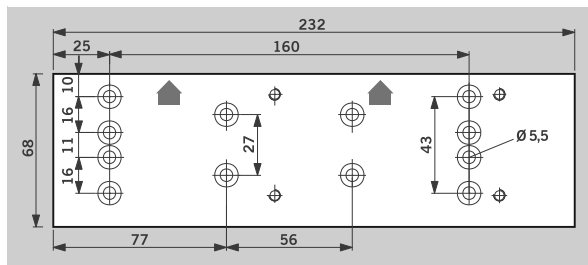
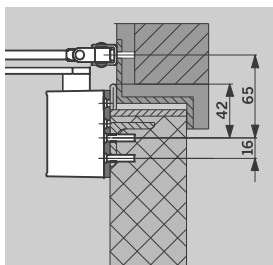

### Rozsah dodávky a příslušenství

Objednací číslo:







 = Samostatný zavírač

 = Sam. pákový mech.

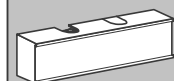
# = Příslušenství

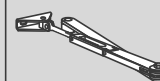
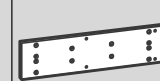
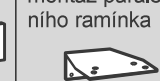
#### Barva

Stříbrná	01
Hnědá	03
Bílá (RAL 9016)	11
Dle RAL	09

Objednací číslo:	Dveřní zavírač TS 71	Normální ramínko	Ramínko s aretací	Montážní deska	Upevňovací úhelník pro montáž paralelního ramínka
		 220023xx	 220025xx	 220021xx	 280066xx
Velikost EN 3/4				#	#
222121xx					

### Popis

Dveřní zavírač s pastorkovým převodem s nastavitelnou silou zavírání, velikost EN 3 a 4, nastavitelná rychlost zavírání ve dvou vzájemně nezávislých rozsazích a nastavitelný koncový doraz.

Možnost použití pro levé a pravé dveře.

Zavírač certifikován dle EN 1154.

#### Provedení

- S normálním ramínkem
- S aretačním ramínkem

#### Příslušenství

- Montážní deska
- Upevňovací úhelník pro paralelní montáž

#### Barva

- Stříbrná
- Bílá (viz RAL 9016)
- Hnědá (na objednávku)
- Dle RAL (na objednávku)

Výrobek DORMA TS 71