



Deubl Alpha Systeme

Deubl Alpha **TWS 1000** Serien-Elemente

Rahmen- und Zargenelemente für perfekte
Trennwände ohne Deckenanbindung

Technische Kurzinformation

Deubl Alpha GmbH
Freimanner Bahnhofstraße 8
D-80807 München
Telefon +49(0)89 286637-45
Fax +49(0)89 286637-46
E-Mail info@deubl-alpha.de



**GERMAN
DESIGN
AWARD
WINNER
2018**

Das Serienprinzip – wirtschaftlich planen, effizient bauen

Neu sind die praktische Normgrößen der Rahmenelemente und Zargen. Feste Rahmen-Elemente gibt es in 3 Breiten von 1000, 1200 und 1400 mm. Zargen für Türflügel in 1000 mm Breite. Die einheitliche Höhe von 245 cm ist für alle Elemente identisch. Das vereinfacht nicht nur die Planung, das Seriensystem ist zudem kostengünstig, kurzfristig lieferbar und leicht zu montieren.

Rahmen und Zargenelemente werden im Endlossystem mit den Deubl Alpha Easy-Connection-Profilen verbunden. Der Aufbau erfolgt in gerader Linie oder mit Eckprofilen für 90° oder 135°. Die Stabilität der Anlage wird durch das Stabilisierungsprofil 100 gewährleistet, das über Rahmen und Zarge verläuft.

Zarge AT 44, Typ 10-3 – 1 Breite

- vorgerichtet für 3 Stück Dormakaba Office Bänder und Office Schloss für 24 mm Falztiefe
- vorgerichtet für (8 mm) 10 mm ESG
Glasmaß: 932 x 2408 mm
- Außenmaß: 1000 x 2450 mm DIN links oder DIN rechts

Rahmen MR 36, Typ 100 – wahlweise in 3 Breiten

- vorgerichtet für 10 mm Glas
- Außenmaß: 1000 x 2450 mm Glasmaß: 958 x 2408 mm
- Außenmaß: 1200 x 2450 mm Glasmaß: 1158 x 2408 mm
- Außenmaß: 1400 x 2450 mm Glasmaß: 1358 x 2408 mm

Oberflächen: Silber Matt, Grau Metallic DB 703

Bautiefe: Zarge/Rahmen 45 mm, Stabilisierungsprofil 100 mm
Gesamthöhe inkl. Stabilisierungsprofile 100: 2476 mm

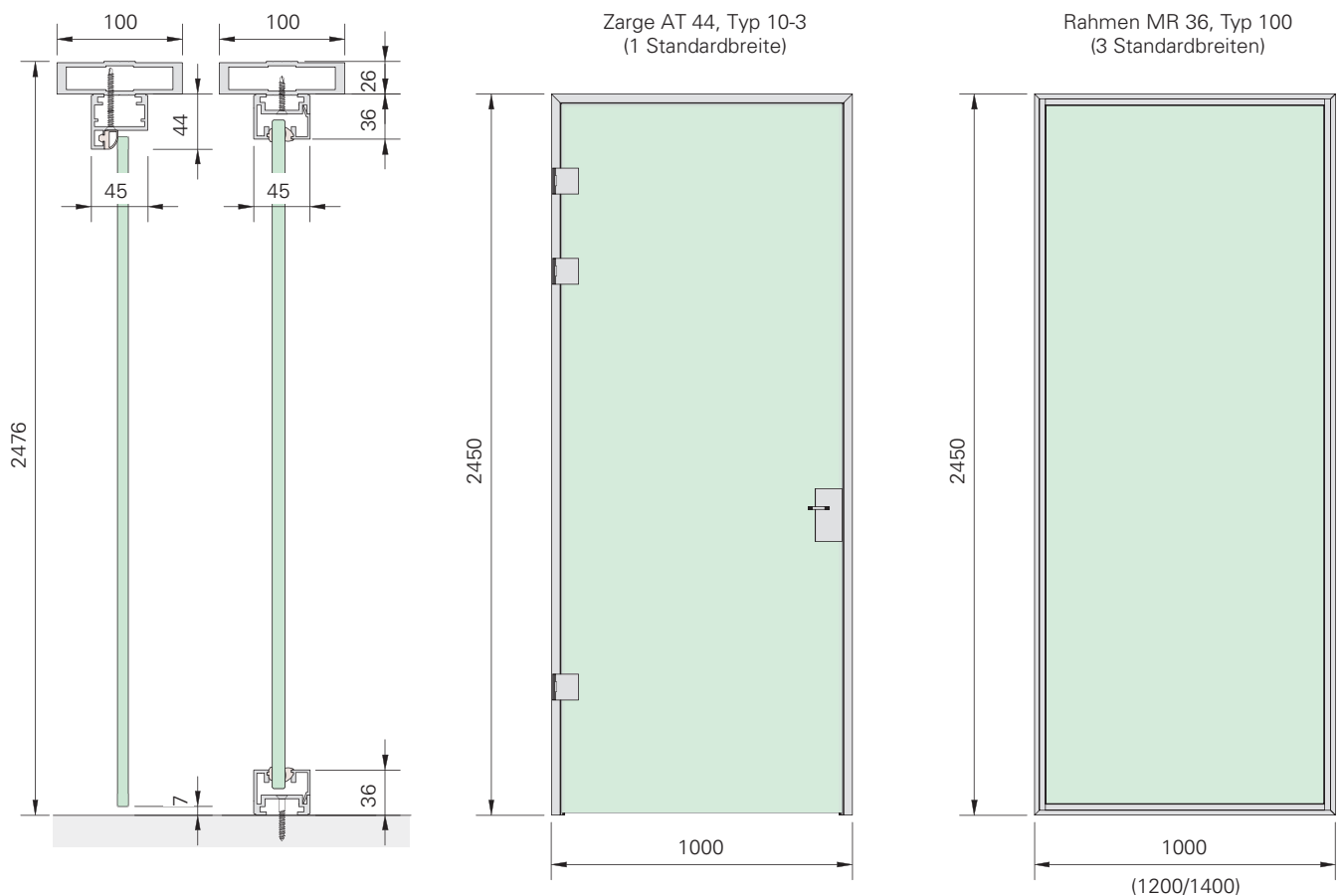

Anwendungsbeispiel mit 1 angepassten Rahmen, 1 Serien-Türzarge 1000 mm und 2 Serien-Rahmen 1200 mm

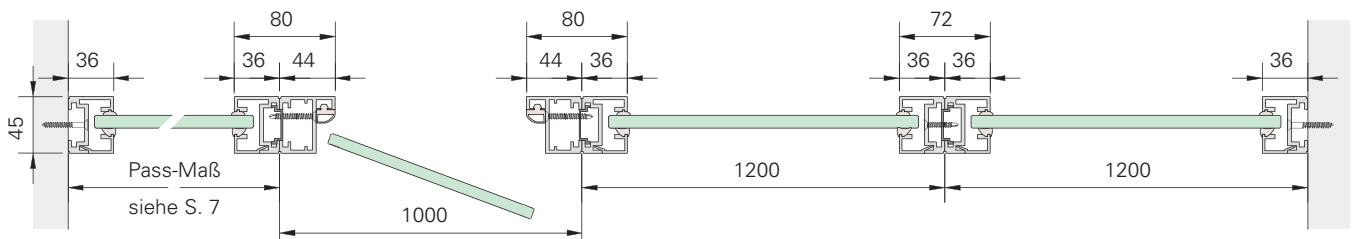

... perfekt montiert mit Easy-Connection-Verbindungen.

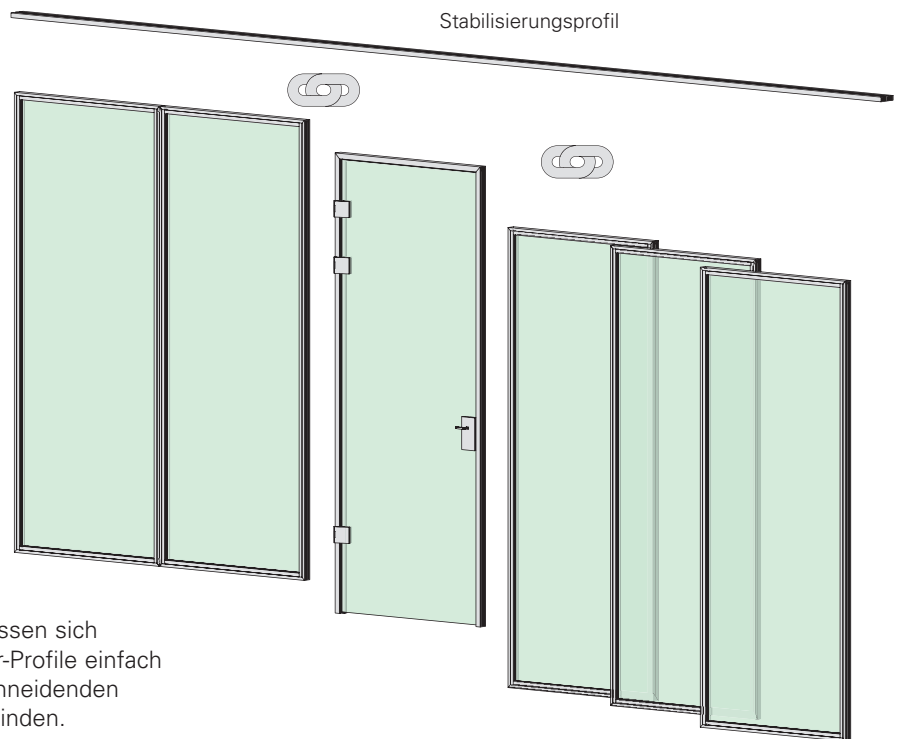
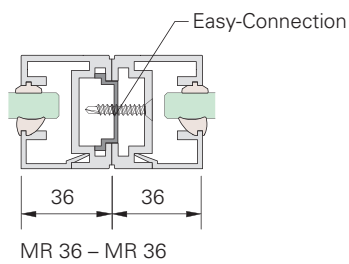
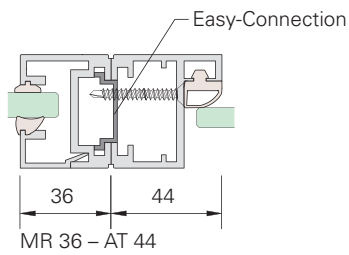

Mit der **Deubl Alpha Easy-Connection** lassen sich die einzelnen Elemente sowie die Zubehör-Profile einfach aneinander positionieren und mit selbstschneidenden Schrauben über die Rasterbohrungen verbinden.

Bitte erstellen Sie für Ihre Anlage immer einen **Grundriss mit Maßangaben** und legen diesen Ihrer Bestellung bei. Nur dann können wir exakt das **Stabilisierungsprofil** maßfertigen.

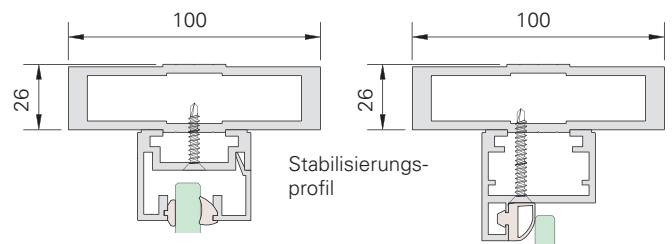

Länge der senkrechten Zubehörprofile: 2450 mm
(passend zu Rahmen und Zargen)

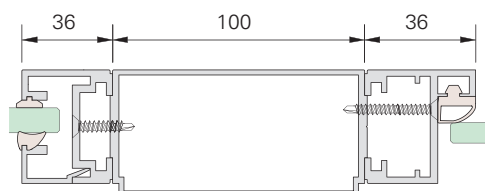
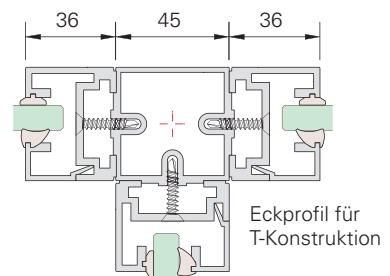
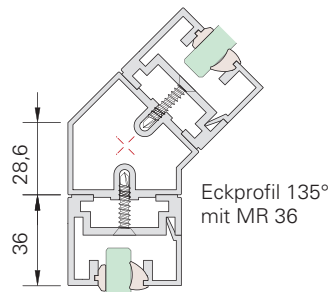
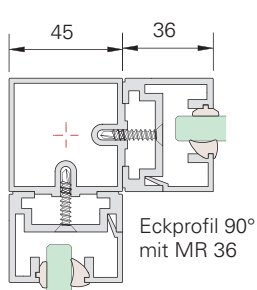

Elektropaneel für Lichtschalter/Steckdose

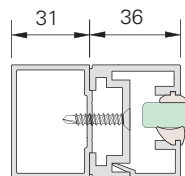

Zusatzprofil z. B. Ausräusung Sockelleiste

Alle Profile sind rastergebohrt. Selbstschneidende Schrauben für die Verbindungen sind im Lieferumfang enthalten.

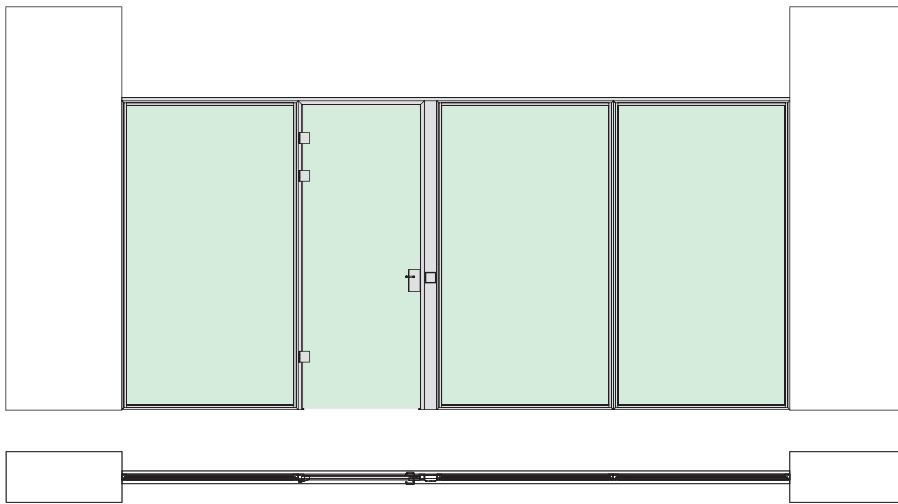

Anlage in gerader Linie mit Elektropaneel

Maß Stabilisierungsprofil:
= Summe der Elementbreiten
+100 mm Elektropaneel

Das Stabilisierungsprofil wird jeweils auf Maß gefertigt

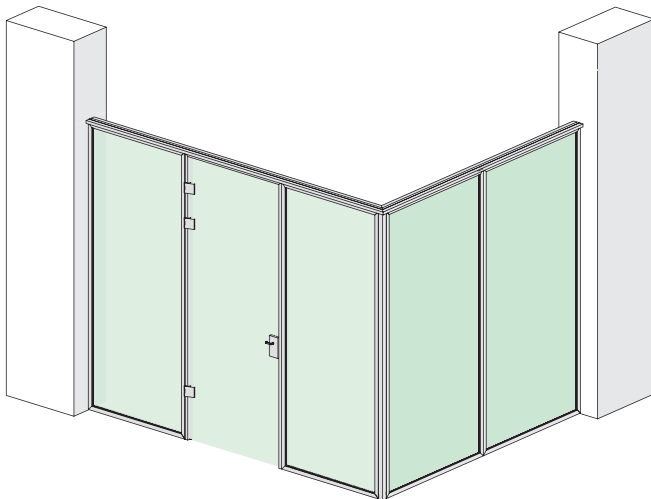

Anlage mit 90°-Eckprofil

Maß Stabilisierungsprofil:
= Summe Elementbreiten + 72 mm

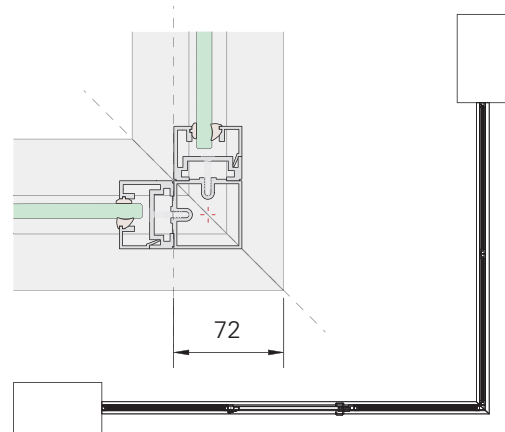

Bitte erstellen Sie für Ihre Anlage immer einen **Grundriss mit Maßangaben** und legen diesen Ihrer Bestellung bei. Nur dann können wir exakt das **Stabilisierungsprofil** maßfertigen.

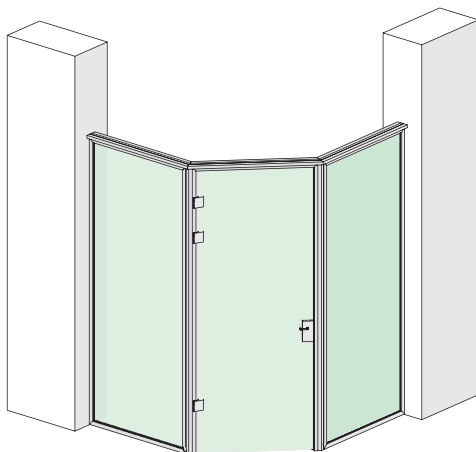

Anlage mit 135°-Eckprofil

Maß Stabilisierungsprofil:
= Summe Elementbreiten + 40 mm

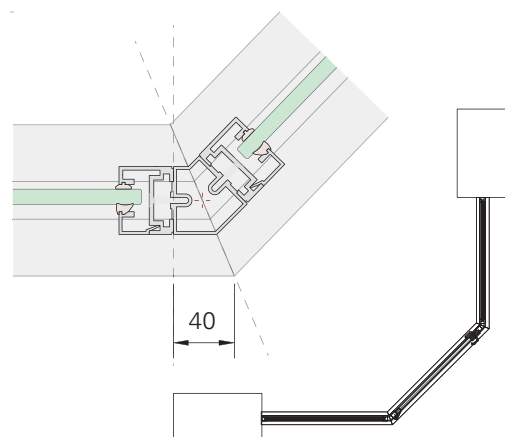

... teilweise oder ganz freistehend.

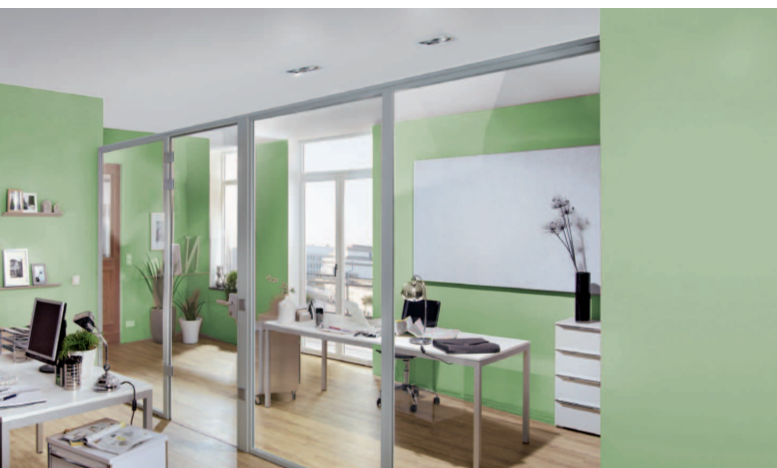

TWS Serienelemente – für offene Strukturen

Glastrennwände ohne Deckenanbindung sind dort gefragt, wo Raumhöhe und -struktur eine Verbindung nicht möglich machen oder ein Deckenanschluss aus ästhetischen oder raumklimatischen Gründen nicht erwünscht ist. Ob in Großraumbüros, Autosalons, in Hallen oder Showrooms – ideal für gute Belüftung und Wärmezirkulation.

TWS 1000 Serienelemente sind äußerst variabel: Konstruktionen sind teilweise oder völlig freistehend möglich.

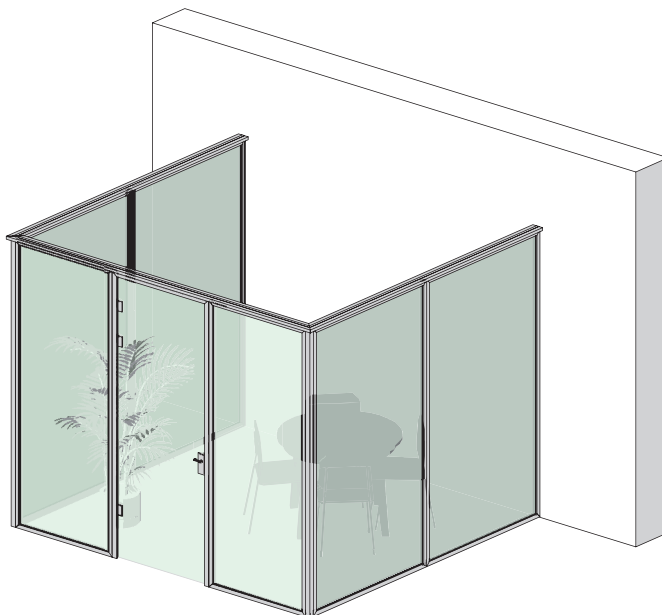
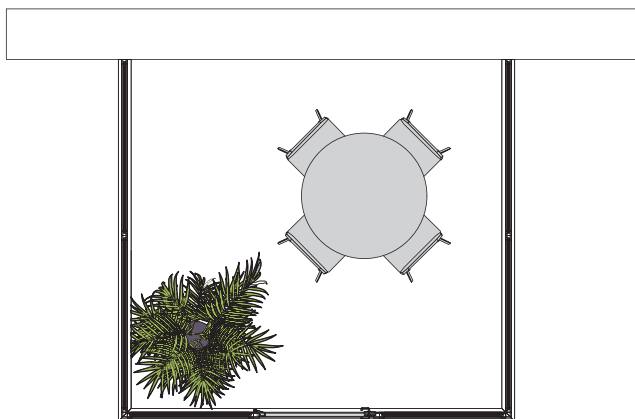

Bitte erstellen Sie für Ihre Anlage immer einen **Grundriss mit Maßangaben** und legen diesen Ihrer Bestellung bei. Nur dann können wir exakt das **Stabilisierungsprofil** maßfertigen.

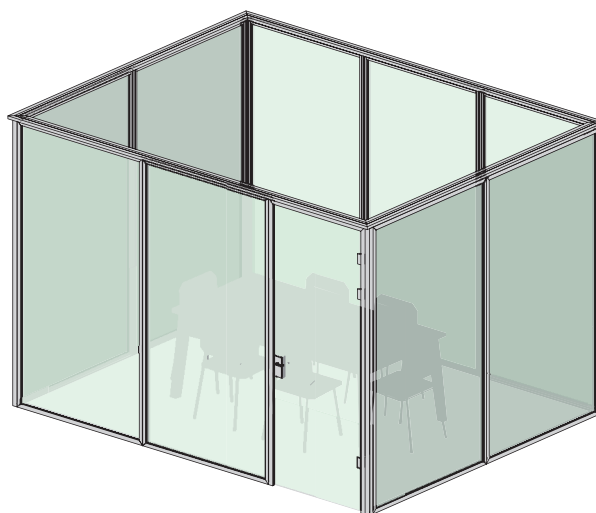
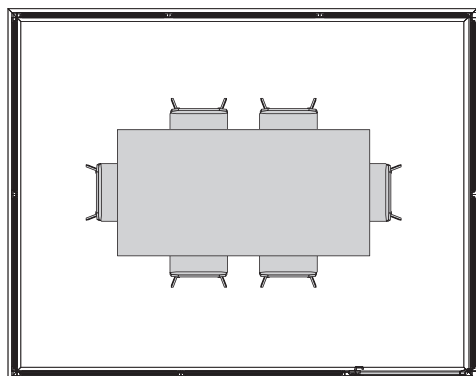

Die Stromzufuhr für das Elektropaneel kann von unten durch den Boden erfolgen, oder seitlich von der Wand durch das Stabilisierungsprofil.

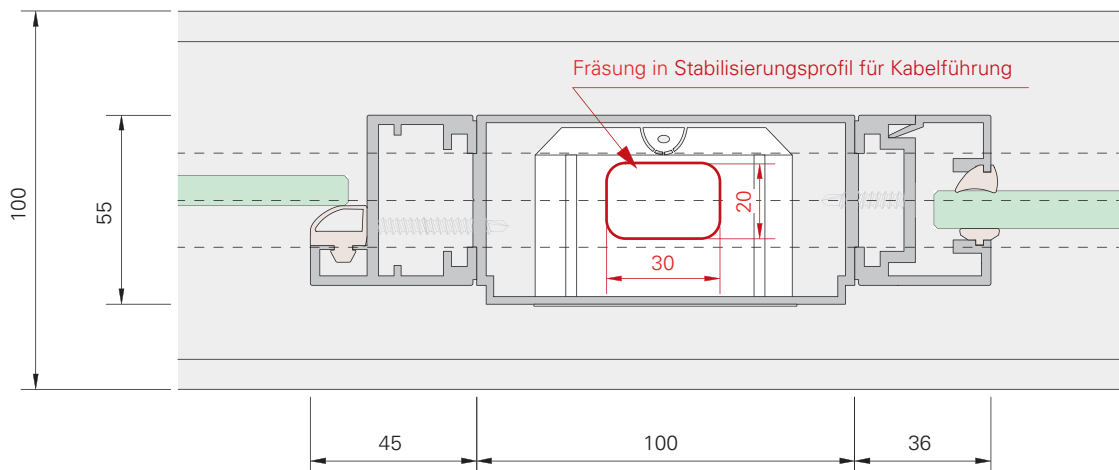
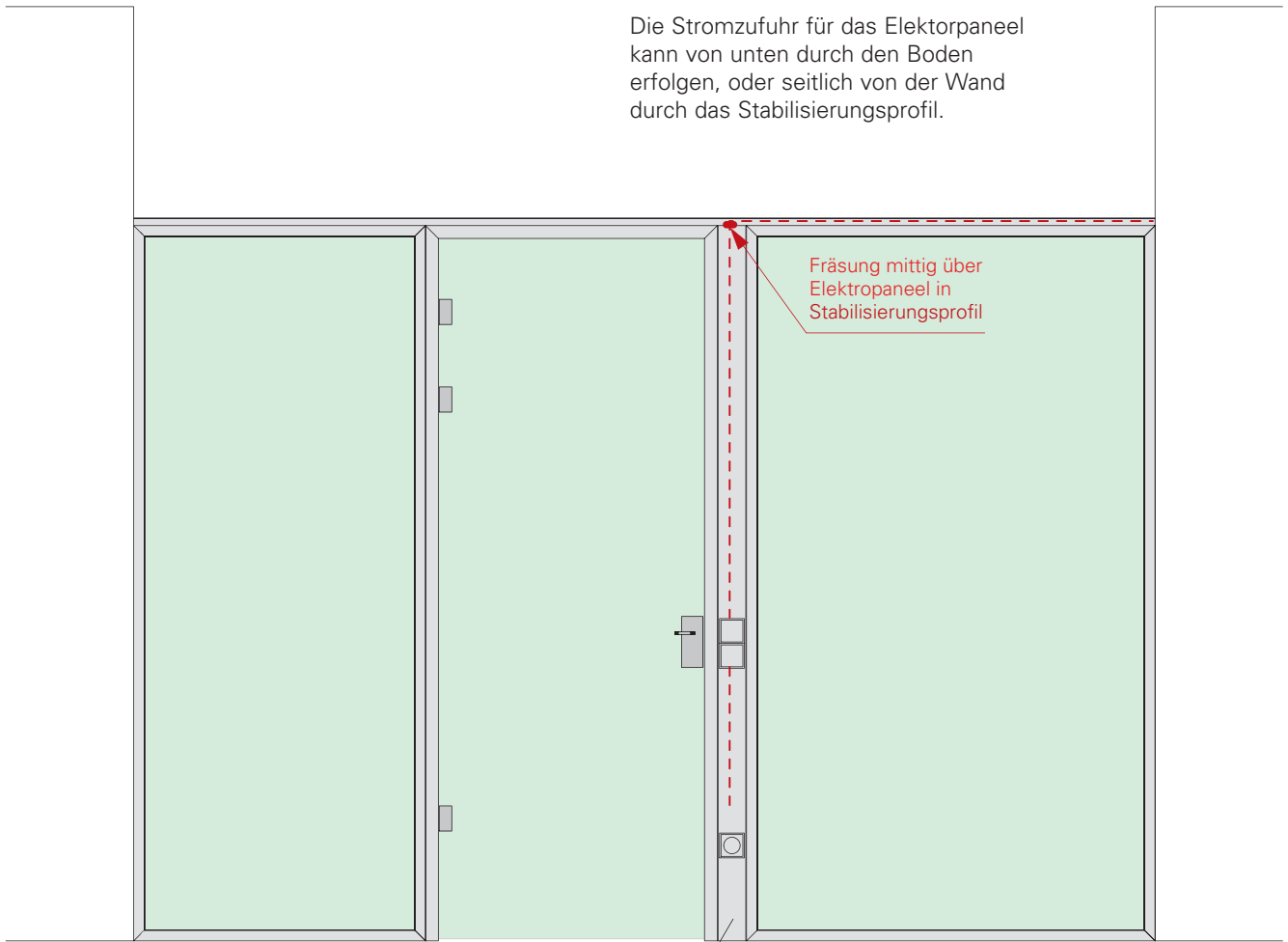

Anpassungen in der Breite

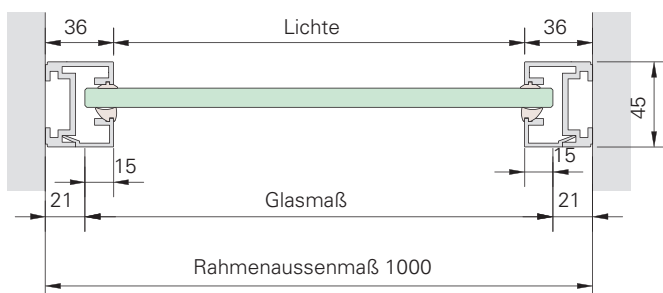
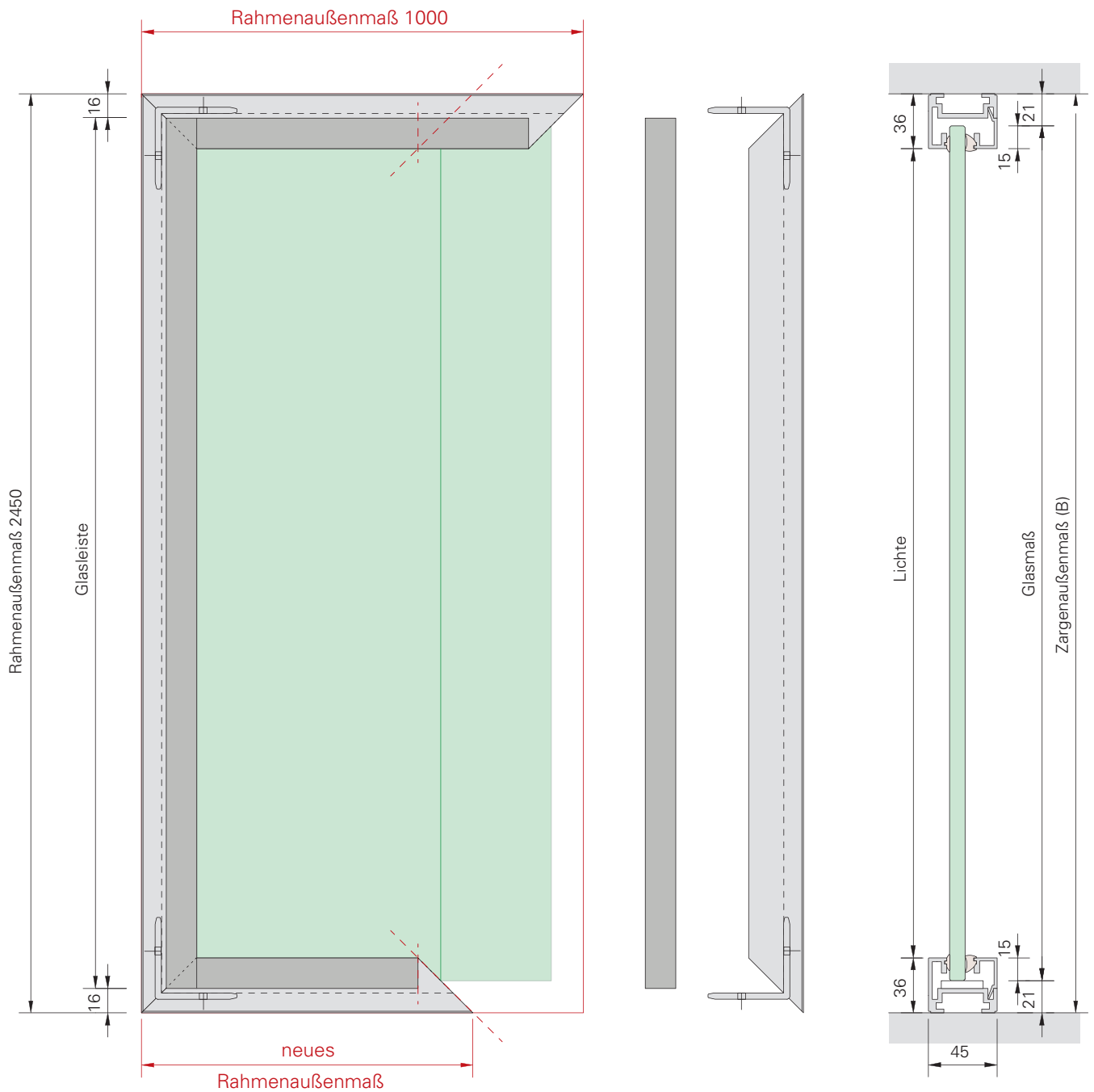

Beispiel:

Rahmen-Maß: 1000 mm
 benötigtes Maß: 750 mm
 kürzen um: 250 mm

- Rahmenprofil kürzen um 250 mm mit einer 45°-Gehrung
- Glashalteleiste kürzen um 250 mm gerader Schnitt
- Glasbreite kürzen um 250 mm